

# ARZUM

**CLEANART  
MASTER**

AR 4003 ELEKTRIKLİ SÜPÜRGE  
AR 4003 VACUUM CLEANER  
AR 4003 STAUBSAUGER

**KULLANMA KILAVUZU  
INSTRUCTION MANUAL  
GEBRAUCHSANWEISUNG**

**700 W**

**3**

**YIL  
YEARS  
JAHRE**

**GARANTI  
WARRANTY  
GARANTIE**



**Turkey**

# CLEANART MASTER AR 4003 ELEKTRİKLİ SÜPÜRGE

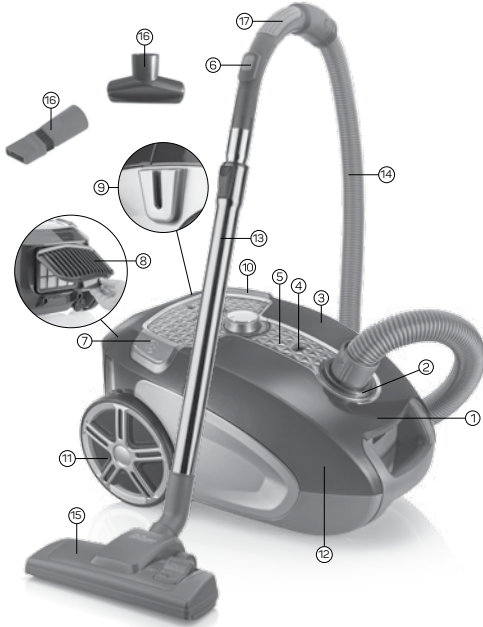

1- Ön Kapak Tutma Yeri

2- Hortum Giriş Ağız

3- Üst Kapak

4- Toz Torbası Dolum Göstergesi

5- Estetik Kapak

6- Emiş Gücü Kontrol Düğmesi

7- Kablo Sarma Düğmesi

8- HEPA hava çıkış filtre kapağı

9- Fırça Askısı

10- Açma Kapama Düğmesi

11- Büyük Tekerlekler

12- Ana Gövde

13- Teleskobik Boru

14- Hortum

15- Zemine göre ayarlanabilen  
süpürme başlığı

16- Dar uçlu boru ve küçük fırça

17- Soft touch tutma sapı

**Arzum** marka **elektrikli süpürgeyi** tercih ettiğinizden dolayı teşekkür ederiz. Bu ürünün de, diğer ürünlerimiz gibi hayatınızı kolaylaştırmasını diliyoruz.

Cihazınızdan iyi verim almak için kullanma kılavuzunu dikkatlice okuyunuz ve daha sonra gerekli olabileceğinden saklayınız.

## ÖNEMLİ UYARILAR

· **Arzum Cleanart Master Elektrikli Süpürge'nizin** üzerinde yazılı voltajın, bulunduğunuz yerin voltajına uygun olup olmadığına dikkat ediniz. Herhangi bir uyuşmazlık durumunda meydana gelebilecek arızalardan firmamız sorumlu tutulamaz ve bu nedenle oluşabilecek bir arıza, garanti kapsamı dışında işlem görür.

· Cihazınız, sadece evlerde kullanılmak üzere tasarlanmıştır. Ticari ya da sanayi amaçlı kullanılmamalıdır. Aksi takdirde, garanti kapsamı dışında işlem görecektir.

· Bu cihaz, güvenli bir şekilde kullanılmasıyla ilgili kendilerine gözetim veya talimat verilmişse ve içermiş olduğu tehlikeler kendileri tarafından anlaşılmissa 8 yaş ve üzeri çocuklar ve fiziksel, duyuşsal veya zihinsel yetenek eksikliği bulunan veya tecrübe ve bilgi eksikliği olan kişiler tarafından kullanılabilir. Çocuklar cihaz ile oynamamalıdır. Temizleme ve kullanıcı bakımı, gözetimsiz çocuklar tarafından yapılmamalıdır.

· Cihazınız; çocuklar, deneyim ve bilgi eksikliği olan kişiler, fiziksel (işitsel, görşel) veya zihinsel engelliler tarafından kullanıldığında, güvenliklerinden sorumlu bir kişinin gözetimi altında olmalıdır. Çocukların ürün ile oynamalarına müsaade etmeyiniz.

- Cihazınıza zarar vermemek için yetersiz akım sağlayan uzatma kabloları kullanmayınız.
- Cihazınızın fişini; kullanımdan sonra, aksesuarları takmadan, temizlik ve bakım yapmadan önce **MUTLAKA** prizden çekiniz.
- Hava giriş (motor koruma) filtresi olmadan süpürgeyi **KESİNLİKLE** çalıştırmayınız.
- Cihazınızı her zaman toz torbası ile kullanınız. Eğer toz torbası yerine yerleşmediyse veya hatalı yerleştiyse, cihazınızın üst kapağı kapanmayacaktır. Bu durumda toz torbasının yerine doğru yerleşmesini sağlayınız ve üst kapağı kapatınız.
- Cihazınızı temizlemek için zararlı kimyasallar ve aşındırıcı temizleyiciler kullanmayınız.
- **DİKKAT;** cihazınızı benzin, tiner, alkol, gazyağı vb. yanıcı sıvılar ile aşındırıcı (asit vb.) sıvıları emmek için kullanmayınız. Yanan sigara, sigara külü veya kibrit çekmeyiniz.
- Cihazınızı, kablosunun üzerinden geçirmeyiniz, izolasyonuna zarar verebilirsiniz.
- Cihazınızı kablosundan çekerek taşımayınız.
- Fişi prizden çıkarırken kablosundan çekmeyiniz. Fişi prizden tutarak çıkartınız.
- Cihazınızın fişli kablosunu, eliniz ıslakken prizden çıkarmaya çalışmayınız.
- Cihazınızı dik konumda kullanmayınız.
- Cihazınızı soba, ocak, fırın ve buna benzer ısı kaynaklarından uzak tutunuz.
- Cihazınızı hiçbir zaman suya daldırmayınız ve cihazın üzerine su dökülmesini engelleyiniz.
- Kabloyu sararken fişi elinizle tutunuz ve fişin gövdeye çarpmasını engelleyiniz.
- Cihazınızı kullanırken, emme borusunu hiçbir zaman göze ve kulağa yakın tutmayınız.
- Cihazınızla cam ve diğer kesici cisimleri temizlemeye çalışmayınız.
- Merdivenleri temizlerken özellikle dikkat ediniz. Fişli kablosunun, köşelere, kapı eşiklerine sıkışmamasına, keskin yüzeyli cisimler tarafından kesilmemesine ve sıyrılmamasına dikkat ediniz.
- Fişli kabloyu prize takarken veya prizden çıkarırken cihazın kapalı olduğuna emin olunuz.

- Kablo ve fiş üzerinde herhangi bir hasarda, cihazınızın düşmesi ve benzeri hallerde, cihazınızın hasarlı olduğundan kuşkulandığınızda; cihazınızı çalıştırmayınız, kendiniz tamir etmeyiniz, **Arzum Yetkili Servisine** başvurunuz.
- Onarım ve yedek parça için **Arzum Yetkili Servisine** başvurunuz ve yalnızca orijinal parça ve aksesuar kullanınız.
- Cihazınızı tavsiye edildiği şekilde ve amacına uygun kullanınız

## ARZUM CLEANART MASTER ELEKTRİKLİ SÜPÜRGE'NİZİN AKSESUAR ÖZELLİKLERİ VE KULLANIM ALANLARI

### Hortumun takılması ve çıkartılması:

- Hortum üzerinde yer alan kilitli hortum başlığını, hortum ucu giriş ağzındaki yuvasına ileriye doğru iterek sağa doğru çeviriniz.

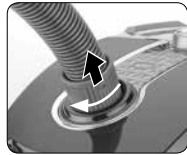
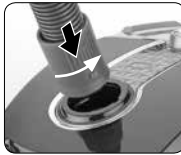

- Hortumu çıkartmak için ise öncelikle cihazınızın fişini prizden çekiniz. Hortumun başlığını sola çevirdikten sonra kendinize doğru çekerek çıkartınız.

### Teleskopik boru ve aksesuarların takılması ve çıkartılması:

- Teleskopik boruyu üzerinde hava ayar düğmesi bulunan hortum ucundaki soft touch tutma sapına yerleştiriniz. En uca da temizleyeceğinize yere göre aksesuarlardan birini takınız.

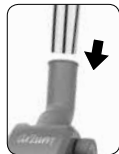

### Zemine Göre Ayarlanabilen Süpürme Başlığı

- Sert ve yumuşak yüzeylerin kuru olarak temizlenmesinde kullanılmaktadır. Fırça dışarıda iken sert zeminleri, fırça içerideyken halı vb. yumuşak zeminleri temizleyebilirsiniz. Süpürme başlığı üzerinde yer alan düğmeye basarak fırçanın içeriye girmesini veya dışarıya çıkmasını sağlayınız.



## Dar uçlu boru:

· Özellikle ulaşması güç yerleri, koltuk köşeleri, radyatör aralıkları, duvar dip ve köşeleri vb dar yerlerde temizlik yapmak amacıyla kullanılır.



· Küçük fırçayı açarak dar uçlu borunun elverişli olmadığı mekânlarda mobilyalar, lambalar, raf ve kitaplar vb. yerlerin temizliğinde kullanabilirsiniz.



## CİHAZINIZIN EMİŞ GÜCÜNÜN AYARLANMASI

· Cihazınızın üst kısmında yer alan emiş gücü ayar düğmesini min veya max yönüne getirerek cihazınızın gücünü süpürülecek yüzeye göre ayarlayabilirsiniz.



· Toz Torbası Dolum Göstergesinin kırmızıya dönüşmesi toz torbasını değiştirme zamanının geldiğini gösterir.



**DİKKAT:** Yeni toz torbasını yerleştirdikten sonra gösterge hala kırmızı renkte ise bunun birkaç sebebi olabilir.

- Teleskopik boru, hortum, emiş ağzı veya süpürücü başlıklar tıkanmış olabilir.
- Motor koruma filtresi veya hava çıkış filtresi kirlenmiş olabilir.
- Gösterge normal duruma gelmeden süpürgenizi **KESİNLİKLE** çalıştırmayınız.

## CİHAZINIZIN KULLANIMI

· Cihazınızı kullanmadan önce, kablosunu dışarıya doğru çekip uygun uzunluğa getiriniz (sarı banta gelene kadar) ve fişi prize takınız. Kırmızı bant kablo üzerinde görüldükten sonra, kabloyu çekmek için zorlamayınız.

· Cihazınızın hortumunu, hortum giriş ağzına takınız.

· Temizlik yapacağınız yüzeye uygun olan temizleme başlığını teleskopik borunun ucuna takınız. Teleskopik boruyu, uygun uzunluğa ayarlayınız.



- Cihazınızın en üstünde bulunan açma/kapama düğmesine basarak cihazınızı çalıştırınız.
- Temizleyeceğiniz yüzeye göre emiş gücünü ayarlayınız.
- Süpürme işlemini bitirmek için açma/kapama düğmesine tekrardan basmanız yeterlidir.
- Fişi prizden çektikten sonra kablo sarma düğmesine basarak kabloyu toplayınız. Kabloyu sararken fişi elinizle tutunuz ve fişin gövdeye çarpmasını engelleyiniz.



## BAKIM VE TEMİZLİK

- Cihazınıza herhangi bir bakım işlemi yapmadan önce MUTLAKA süpürgezinin fişini prizden çekiniz.

## TOZ TORBASININ DEĞİŞTİRİLMESİ

- Toz torbasını düzenli olarak değiştirmelisiniz. Cihazınızın emiş gücü azalmış ise toz torbası dolmuş göstergesini kontrol ediniz.
- Toz torbası dolmuş göstergesi kırmızıya dönüşürse toz torbasını değiştiriniz.

### Toz Torbasını Değiştirmek İçin:

- Ön kapağı açınız.
- Toz torbasını yerinden dikkatlice alınız.
- SMS toz torbası tek kullanımlıktır ve yıkanmaz.



- Kağıt toz torbası kullanıyorsanız, eski torbayı çıkarttıktan sonra yerine yeni kağıt toz torbası kullanmanız gerekmektedir.
- Yeni toz torbasını dikkatlice toz torbası bölümüne yerleştiriniz.
- Toz torbasını yerine yerleştirdikten sonra ön kapağı kapatınız.

**UYARI:** Cihazınızı her zaman toz torbası ile kullanınız. Eğer toz torbası yerine yerleşmediyse veya hatalı yerleştiyse, cihazınızın üst kapağı kapanmayacaktır. Bu durumda toz torbasının yerine doğru yerleşmesini sağlayınız ve üst kapağı kapatınız.

# FİLTRELERİN DEĞİŞTİRİLMESİ VEYA TEMİZLENMESİ

## HEPA Hava Çıkış Filtresi:

- Hepa filtre solunum yollarında rahatsızlığı olanlar, çocuklar ve alerjisi olanlar için daha kaliteli temizlik sağlar. Hepa filtre; yararlı, üstün özellikli bir filtredir.
- Hepa filtresinin yılda en az 1 kere değişmesi gerekmektedir.
- Cihazınızın arka kısmında yer alan Hepa filtre kapağını alınız.
- Hepa filtreyi yerinden çıkartınız ve yeni filtreyi yerine yerleştiriniz.
- Hepa filtre kapağını kapatınız.



## Hava Giriş (Motor koruma) Filtresi:

- Filtre toz torbası bölümünde olup, motoru tozdan korumaktadır.
- Hava giriş filtresinin yılda 2 defa veya yoğun kullanım sonucu kirlendiğinde temizlenmesi gerekmektedir.
- Toz torbası bölüm kapağını kaldırdığınız motor bölümü önünde yer alan ve içinde filtre bulunan filtre taşıyıcıyı yukarı doğru çekerek çıkartınız.
- Filtre taşıyıcıyı açarak filtreyi çıkarıp temizleyiniz.
- Hava giriş filtresi sertleşmiş ise filtreyi ılık su ile yıkayabilirsiniz. Temizlendikten sonra tamamen kurumasını bekleyiniz. Filtreyi kesinlikle çamaşır makinesinde yıkamayınız. Kurutmak için saç kurutma makinesi ve çamaşır makinesinin kurutma bölümünü kullanmayınız.
- Kullanıma hazır filtreyi filtre taşıyıcısına yerleştirdikten sonra cihazınız içindeki yerine yerleştiriniz.
- Hava giriş (motor koruma) filtresi olmadan süpürgeyi **KESİNLİKLE** çalıştırmayınız.





## ÖNEMLİ:

- Filtrelerin deęiřimi için **Arzum Yetkili Servisine** başvurunuz.
- Cihazınızı filtreleri yerinde olmadan **ASLA** kullanmayınız.

## KOLAY TAŐIYABİLME VE SAKLAYABİLME ÖZELLİĐİ

- Süpürme başlıđını cihazınızın sol tarafında bulunan kanallara takarak rahat park edebilir; arkasında



bulunan kanallara takarak rahat taşıyabilir ve saklayabilirsiniz.

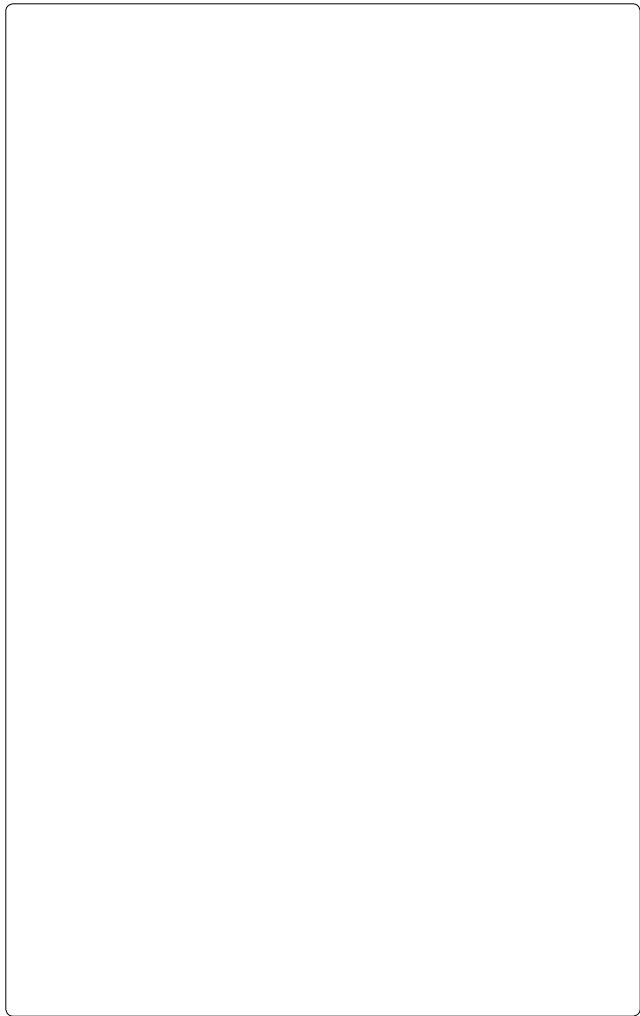

Kullanım ömrü 10 yıl

**Teknik Özellikler:**

220-240 V ~ 50/60 Hz

700 W

## TAŞIMA VE NAKLİYE SIRASINDA DİKKAT EDİLECEK HUSUSLAR

- Taşıma ve nakliye sırasında cihazınız, aksamlarına zarar gelmemesi için orijinal kutusunda tutulmalıdır.
- Taşıma sırasında ürünü normal konumunda tutunuz.
- Cihazınızı nakliye esnasında düşürmeyiniz ve darbelere karşı koruyunuz.
- Ürünün müşteriye tesliminden sonra taşıma sırasında oluşan arızalar ve hasarlar garanti kapsamına girmez.

### AEEE Yönetmeliğine Uygundur.

## AEEE

Bu cihaz AEEE direktiflerine uygun olarak geri dönüşümü olan parçalardan oluştuğu için çöpe atılmaması gerekmektedir. Lütfen, bu cihazın geri dönüşümünü sağlamak için en yakın toplama merkezine başvurunuz.



**Üretici:**

**Jiangsu Midea Chunhua Electric Appliance Co., Ltd.**

Litanghe Road, Xiangcheng Economy

Development Zone, Xiangcheng District, Suzhou 215131, P.R.China

Tel: 86 (757) 2260-5178

**İthalatçı:**

**Arzum Elektrikli Ev Aletleri San. ve Tic. A.Ş.**

Otakçılar Caddesi No: 78 Kat: 1 B Blok No: B1b

Eyüp 34050 İstanbul Türkiye

Made in China

Tel: 444 1 800

[www.arzum.com](http://www.arzum.com)

## CLEANART MASTER AR 4003 VACUUM CLEANER

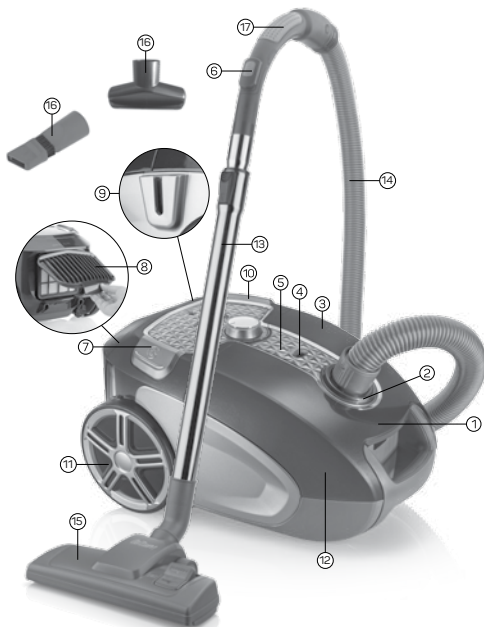

1- Front Cover Handle

2- Hose Inlet

3- Top Cover

4- Dust Bag Filling Indicator

5- Aesthetic Cover

6- Suction Power Control Button

7- Cord Rewinding Button

8- HEPA air outlet filter cover

9- Brush Hanger

10- On / Off Switch

11- Big Wheels

12- Main Body

13- Telescopic Tube

14- Hose

15- Cleaning Nozzle adjustable according to floor type

16- Narrow nozzle and small brush

17- Soft touch handle

Thank you for having selected the **Arzum** branded **vacuum cleaner**. This product is also one of the products which we have provided for you in order to make life easier.

Please read carefully this user's manual in order to get the best performance from your product, and keep it for your further reference.

## **IMPORTANT SAFEGUARDS**

- Make sure that the voltage indicated on **Arzum Cleanart Master Vacuum Cleaner** corresponds with the voltage in your home. Our company shall not be held liable for any failures owing to any discrepancy and such failures shall not be covered by the guarantee.
- Your appliance has been designed for household use only. Do not use for commercial or industrial purposes. Otherwise, it shall not be covered by the guarantee.
- This appliance can be used by children aged from 8 years and above and persons with reduced physical, sensory or mental capabilities or lack of experience and knowledge if they have been given supervision or instruction concerning use of the appliance in a safe way and understand the hazards involved. Children shall not play with the appliance. Cleaning and user maintenance shall not be made by children without supervision.

- Your close supervision is necessary when the appliance is used by children, people having insufficient experience and knowledge, physically (audio, visual) or mentally handicapped people. Make sure that children do not play with the appliance.
- To prevent harming your appliance, do not use extension cords that supply insufficient current.
- Unplug your appliance **ABSOLUTELY** after use, before mounting the accessories, performance of cleaning and maintenance.
- **NEVER** operate your appliance without air inlet (motor protection) filter.
- Always operate your appliance with dust bag. If dust bag is not placed or is placed incorrectly, top cover of your appliance will not be closed. In this case, ensure that dust bag is placed correctly and close the top cover.
- Do not use harmful chemicals and abrasive cleaners in order to clean your appliance.
- **CAUTION:** Do not use your appliance for absorbing any flammable liquids such as gasoline, thinner, alcohol, kerosene, etc. as well as abrasive liquids (such as acids, etc.). Do not let your appliance to absorb burning cigarettes, active cigarette ashes or matchsticks.
- Ensure not to move the appliance over its cord, which may damage the insulation of the unit.
- Do not carry your appliance by its cord.
- To unplug, grasp plug and pull from the power outlet. Never pull the cord.
- Do not attempt to remove the mains plug when your hands are wet.
- Do not operate your appliance vertically.
- Keep away your appliance from direct heat sources as hot stove, burner or in a heated oven.
- Never immerse your unit into water, and prevent from spilling out any water, on the appliance.
- Hold the plug in your hand while rewinding the cord and prevent the plug to hit the body.
- Never hold suctioning nozzle near the eyes and ears while operating your appliance.
- Do not attempt to remove sharp objects such as glasses, etc. through your appliance.

- Special care is required especially for cleaning the stairs. Be careful mains plug not to be squeezed to the corners, door thresholds, not to be cut and scraped by sharp objects.
- When plugging in or out make sure that the appliance is switched off.
- If you are in doubt that the cord or plug is damaged, or that your appliance malfunctions in any manner whatsoever, including dropping down, etc. , never start up your appliance, nor repair it by yourself. Take it to the nearest **Arzum Authorized Service**.
- Contact **Arzum Authorized Service** for repair, and spare parts, and use original spares and accessories only.
- Use your appliance as recommended and for its intended purposes.

## SPECIFICATIONS OF ACCESSORIES OF ARZUM CLEANART MASTER VACUUM CLEANER AND THEIR INTENDED USE

### Inserting and Removing the Hose:

- Push the hose header into to the hose inlet and turn it right in order to lock.
- To eject the hose, unplug your appliance at first. After turning the hose header to left, pull the hose towards yourself.

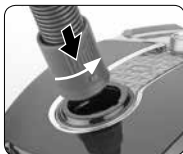

### Inserting and removing the telescopic tube and accessories:

- Place the telescopic tube into the soft touch handle in the hose nozzle on which air adjustment button is available. Insert one of the accessories into the far end according to the surface that you will clean.

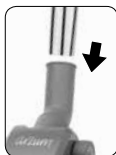
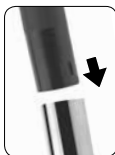

## Cleaning Nozzle Adjustable According to the Floor Type

· It is used for dry cleaning of both hard and soft surfaces. You can clean the hard surfaces with the brush placed outside, and the soft surfaces, such as carpets etc., with the brush placed inside. Ensure that the brush gets in or goes out by pressing the button on the cleaning nozzle.



## Tube with narrow nozzle:

· It is used for cleaning of especially unapproachable areas such as armchair corners, radiator intervals, wall borders and corners etc. narrow areas.



· You can use the small brush to clean areas that narrow nozzle cannot reach, such as furnitures, lamps, shelves and books.

## ADJUSTING SUCTION POWER OF YOUR APPLIANCE

· You can adjust the power of your appliance according to surface to be cleaned by turning suction power control button on the top part of your appliance to min. or max. direction.

· When Dust Bag Filling Indicator turns red, it indicates that time to replace the dust bag comes.



**CAUTION:** If the indicator is still red after new dust bag is placed, it can have several reasons:

- Telescopic tube, hose, suction nozzle or cleaning nozzles can have been clogged.
- Motor protection filter or air outlet filter can have become dirty.

- **NEVER** operate your appliance before the indicator turns normal position.



## OPERATION OF YOUR APPLIANCE

- Before operating your appliance, pull its cord towards outside and bring it to the suitable length (until it comes to yellow band) and insert the plug into a wall socket. After red band appears on the cord, do not force to pull the cord.



- Insert the hose of your appliance into hose inlet.

- Insert the suitable cleaning nozzle according to surface to be cleaned, into the end of telescopic tube. Adjust the telescopic tube to the suitable length.

- Operate your appliance by pressing on/off switch on the top of your appliance.



- Adjust the suction power according to the surface which you will clean.

- It is sufficient to press on/off switch again in order to finish the cleaning process.



After unplugging, collect the cord by pressing the cord rewinding button. While wrapping the cord, hold the plug by your hand, and prevent the plug to hit the body.

## CARE AND CLEANING

- **ALWAYS** unplug your mains cable from the wall socket, before attempting any care process of your appliance.

## REPLACING THE DUST BAG

- You should replace the dust bag regularly. If the suction power of your appliance has decreased, check the dust bag filling indicator.

- If the dust bag filling indicator turns red, replace the dust bag.

### In order to replace the dust bag:

- Open the front cover.
- Remove the dust bag carefully.

- SMS bags is for one time use only and can not be washed.

- If you use paper dust bag, after you remove the old bag, you should use new paper dust bag instead of the old one.



- Insert the new dust bag into the dust bag section carefully.
- Close the front cover after the dust bag is inserted.

**WARNING:** Always operate your appliance with dust bag. If dust bag is not placed or is placed incorrectly, top cover of your appliance will not be closed. In this case, ensure that dust bag is placed correctly and close the top cover.

## REPLACING OR CLEANING THE FILTERS

### HEPA Air Outlet Filter:

- Hepa filter ensures better cleaning conditions for those suffering respiratory-track illness, children, and those suffering allergy. Hepa filter is a useful device with superior properties.
- Hepa filter should be replaced at least once a year.
- Take cover of Hepa filter on the top part of your appliance.
- Remove Hepa filter and replace the new filter.
- Turn off Hepa filter cover.



### Air Inlet (Motor protection) Filter

- Filter is in the dust bag section and protects the motor from dust.
- Air inlet filter should be cleaned twice a year or when it gets dirty as a result of intensive use.
- Remove the cover of dust bag section. Remove the filter carrier including the filter and in front of the motor section by pulling it

upwards.

- Open the filter carrier, remove and then clean the filter.

- If air inlet filter has hardened, you can wash the filter with warm water.

After cleaning, wait for drying completely. Never wash the filter in the washing machine. Do not use hair dryer and drying section of the washing machine for drying purpose.

- After the filter, which is ready for use, is inserted into the filter carrier, insert it inside your appliance.

- **NEVER** operate your appliance without air inlet (motor protection) filter.



## IMPORTANT:

- Apply to **Arzum Authorized Service** for replacement of the filters.
- **NEVER** use your appliance without attaching the filters.

## EASY TO CARRY AND STORE

- You can park your vacuum cleaner by mounting the cleaning nozzle into the channels on the left side of your appliance. You can carry and store easily by mounting the nozzle into the channels behind the appliance.



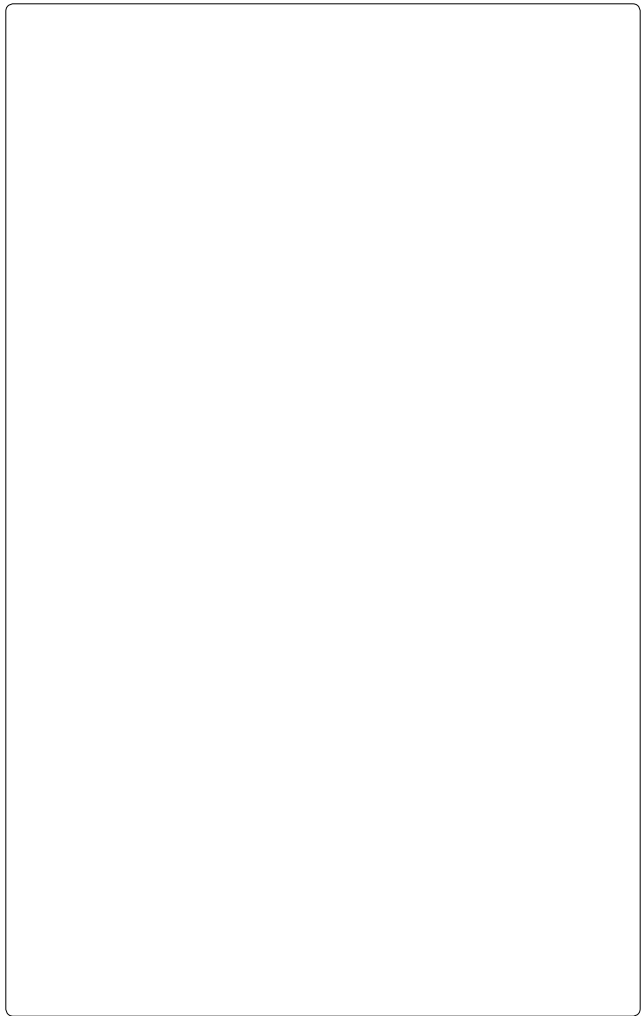

Product life 10 years

### Technical Specifications

220-240 V ~ 50/60 Hz

700 W

## HANDLING AND SHIPMENT

- During handling and shipment, your appliance must be kept in original package in order to prevent damages to its parts.
  - Keep at normal position during shipment.
- Do not drop the product when transporting and protect from impacts.
- After delivery of the product, failures and damages that may occur while transporting are not covered by warranty.

**The product is in compliance with the EEE Directives.**

## WEEE

This product contains recyclable materials that compliance with the WEEE directives. Do not dispose this product as unsorted municipal waste. Please contact your local municipality for the nearest collection point.



**Manufacturer:**

**Jiangsu Midea Chunhua Electric Appliance Co., Ltd.**

Litanghe Road, Xiangcheng Economy

Development Zone, Xiangcheng District, Suzhou 215131, P.R.China

Tel: 86 (757) 2260-5178

**Importer:**

**Arzum Elektrikli Ev Aletleri San. ve Tic. A.Ş.**

Otakçılar Caddesi No: 78 Kat: 1 B Blok No: B1b

Eyüp 34050 İstanbul Türkiye

Made in China

Tel: +90 212 467 80 80 Fax: +90 212 467 80 00

[www.arzum.com](http://www.arzum.com)

# CLEANART MASTER AR 4003 STAUBSAUGER

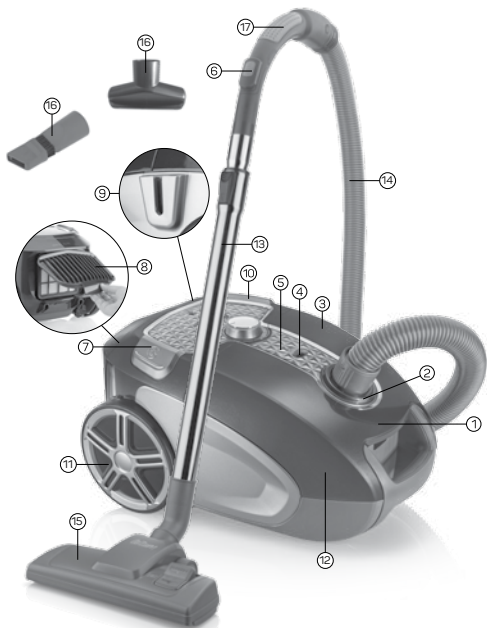

- |                                   |   |
|-----------------------------------|---|
| 1- Vorderdeckel Haltegriff        | 10- An-/ Aus-Taste                                  |
| 2- Schlaucheingangsmund           | 11- Große Räder                                     |
| 3- Oberdeckel                     | 12- Hauptgehäuse                                    |
| 4- Staubbeutel-Völleanzeige       | 13- Telescopisches Rohr                             |
| 5- Ästhetischer Deckel            | 14- Schlauch  |
| 6- Leistungsregler für Saugkraft  | 15- Bodenentsprechend regelbarer Saugaufsatz        |
| 7- Kabelwickler                   | 16- Schmäler Düsenaufsatz und kleineren Bürstenkopf |
| 8- HEPA-Filter Luftausgangsdeckel | 17- Soft Touch griff                                |
| 9- Bürstenaufhänger               |   |

Vielen Dank für Ihre Auswahl des **Arzum Staubsaugers**. Wir wünschen, dass auch dieses Produkt Ihnen unsere anderen Produkte Ihr Leben erleichtern wird.

Für eine Höchstleistung Ihres Gerätes lesen Sie die Gebrauchsanweisung sorgfältig durch und bewahren Sie diesen für eventuellen späteren Gebrauch auf.

## WICHTIGE HINWEISE

- Achten Sie bitte darauf, dass die auf dem **Arzum Cleanart Master Staubsauger** genannte Spannung mit der Spannung an Ihrem Aufenthaltsort übereinstimmt. Unsere Firma haftet nicht für Schäden, die aufgrund einer Nichtübereinstimmung zustande kommen. Störungen dieser Art werden außerhalb unserer Garantie behandelt.
- Ihr Gerät ist nur für häuslichen Gebrauch bestimmt und kann nicht zu Handels- oder Industriezwecken verwendet werden. Andernfalls wird es außerhalb des Garantiumfanges behandelt.

· Dieses Gerät kann durch Kinder älter von 8 Jahren und physisch, sinnlich oder geistig eingeschränkten oder erfahrenes- und kennntnislosen Personen verwendet werden, wenn bezüglich der sicheren Anwendung des Gerätes die notwendigen Beobachtungsmaßnahmen geschaffen und Anweisungen erteilt worden sind. Lassen Sie Kinder mit dem Gerät nicht spielen. Reinigungs- und Wartungsarbeiten dürfen nicht

## durch nicht beaufsichtigte Kinder durchgeführt werden.

- Wenn Ihr Gerät von Kindern, von unerfahrenen oder unwissenden Personen oder von körperlich (hör- oder sehgestörten) oder geistig beschränkten Personen bedient werden soll, so ist die Aufsicht eines Betreuers während der Bedienung durch diese Personen erforderlich. Lassen Sie nicht zu, dass Kinder mit dem Gerät spielen.
  - Um Ihrem Gerät keinen Schaden hinzuzufügen, verwenden Sie bitte keine Verlängerungskabel mit nicht ausreichender Spannungsleistung.
  - Ziehen Sie den Stecker Ihres Gerätes nach jedem Gebrauch, vor Anbringung der Zubehörteile und vor jeder Reinigung und Wartung **UNBEDINGT** aus der Steckdose.
  - Das Gerät **NIEMALS** ohne Lufteingangsfilter (Motorschutz) betreiben.
  - Das Gerät immer mit Staubbeutel einsetzen. Der Oberdeckel wird sich nicht schließen, wenn der Staubbeutel nicht fest sitzt oder nur fehlerhaft sitzt. Setzen Sie in diesem Falle den Staubbeutel korrekt ein und schließen Sie den Oberdeckel.
  - Verwenden Sie für die Reinigung Ihres Gerätes keine schadhafte Chemikalien und ätzende Reinigungsmittel.
- ACHTUNG:** Verwenden Sie Ihr Gerät nicht für das Einsaugen von Benzin, Verdünnern, Alkohol, Gasöl u.ä. brennbaren Flüssigkeiten bzw. ätzenden Flüssigkeiten (wie z.B. Säure). Saugen Sie keine Sachen brennenden Zigaretten, Zigarettenasche oder Streichhölzer ein.
- Ziehen Sie Ihr Gerät nicht über das zugehörige Kabel. Dies kann der Isolation schaden.
  - Tragen Sie das Gerät nicht, indem Sie es am Kabel tragen.
  - Bei Herausziehen des Steckers aus der Steckdose nicht am Kabel ziehen. Immer am Stecker festhalten und aus der Steckdose herausziehen.
  - Den Stecker des Kabels nicht mit nassen Händen anfassen.
  - Ihr Gerät nicht in senkrechter Position einsetzen.
  - Halten Sie Ihr Gerät von Wärmequellen wie Öfen, Herde und ähnlichen Quellen fern.
  - Tauchen Sie Ihr Gerät niemals in Wasser und verhindern Sie das Ausschütten von Wasser auf dem Gerät.



- Beim Aufwickeln des Kabels halten Sie den Stecker in Ihrer Hand fest und verhindern Sie, dass der Stecker an das Gehäuse stößt oder sich verwickelt.
- Beim Einsatz Ihres Gerätes das Saugrohr niemals in die Nähe von Augen oder Ohren halten.
- Reinigen Sie mit Ihrem Gerät keinerlei Scheiben bzw. sonstige scharfen Gegenstände.
- Bei der Reinigung der Treppen ist besonders Acht geboten. Achten Sie darauf, dass das Kabel mit Stecker nicht in Ecken, Türscharnieren einklemmt und durch scharfe Gegenstände geschnitten wird.
- Vergewissern Sie sich beim Einstecken des Steckkabels sowie beim Herausziehen aus der Steckdose, dass das Gerät ausgeschaltet ist.
- Setzen Sie Ihr Gerät nicht in Betrieb, wenn Sie auf dem Kabel oder Stecker Schäden bemerken, Ihr Gerät fällt oder Sie eine Beschädigung vermuten. Bitte nicht selber reparieren. Setzen Sie sich mit dem Ihnen am nächsten **Arzum Kundendienst** in Verbindung.
- Für Reparaturen und Ersatzteile setzen Sie sich mit dem Ihnen am nächsten **Arzum Kundendienst** in Verbindung und verwenden Sie ausschließlich Originalzubehöerteile und Zubehöerteile.
- Setzen Sie Ihr Gerät wie empfohlen und zweckentsprechend ein.

## ZUBEHÖREIGENSCHAFTEN UND ANWENDUNGSBEREICHE IHRES ARZUM CLEANART MASTER STAUBSAUGERS

### Anbringen und Entfernen des Schlauchs:

- Den Schlauchkopf mit Verriegelung an der Saugöffnung für den Schlauch nach vorne schieben und nach rechts drehen.

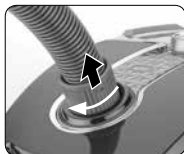
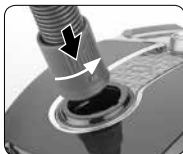

- Um den Schlauch zu entfernen, vorerst den Stecker aus der Steckdose ziehen. Nachdem Sie den Schlauchkopf nach links gedreht haben ziehen Sie es an sich und entfernen Sie den Schlauch.

## Anbringen des teleskopischen Rohres und der Zubehörteile sowie deren Abnahme:

· Setzen Sie das teleskopische soft touch Rohr an den Haltegriff an der Schlauchspitze, an welchem sich auch eine Luftregelungstaste befindet. Setzen Sie ganz vorne ein der zu reinigenden Oberfläche entsprechendes Zubehörteile auf.

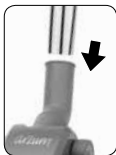
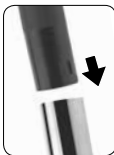

## Bodenentsprechend einstellbarer Saugaufsatz

· Wird bei der Trockenreinigung harter und weicher Oberflächen eingesetzt. Mit abstehender Bürste können Sie harte Oberflächen und mit innenstehender Bürste weiche Oberflächen wie Teppiche usw. reinigen. Durch Drücken der Taste auf dem Saugaufsatz können Sie die Bürste nach innen oder außen bewegen.



## Schmales Rohrende:

· Kommt zum Einsatz bei der Reinigung von schwer zu erreichenden Stellen wie Couchecken, Heizkörpern, Wandrändern und Ecken, Wandrändern.



· Durch das Öffnen der kleinen Bürste können Sie Möbel, Lampen, Regale und Bücher u. Ä. Stellen reinigen, die mit dem schmalen Rohrende nicht zugänglich sind.

## REGELUNG DER SAUGKRAFT IHRES GERÄTES

· Durch Einstellung des Reglers für die Saugkraft oberhalb des Gerätes drehen Sie den Drehknopf je nach zu reinigenden Oberfläche in min. bzw. max. -Richtung





· Sobald die Völleanzeige für den Staubbeutel rot anzeigt, ist der Staubbeutel auszutauschen.

**ACHTUNG:** Leuchtet Die Anzeige nach dem Austauschen des Staubbeutels weiterhin rot, kann es hierfür einige Gründe geben:

- es kann eine Verstopfung des teleskopischen Rohres, des Schlauches, des Saugmundes oder der

Saufaufsätze geben

- es liegt eine Verschmutzung des Motorschutzfilters bzw. des Luftausgangsfilters vor
- **NIEMALS** den Staubsauger betreiben, bevor die Anzeige nicht wieder einen normalen Stand anzeigt.

## INBETRIEBNAHME

· Ziehen Sie das Kabel des Gerätes bis zu geeigneter Länge (bis zum gelben Band) nach außen und stecken Sie den Stecker in die Steckdose. Ziehen Sie nachdem Sie das rote Band gesehen haben, nicht weiter das Kabel heraus.



- Setzen Sie den Schlauch an den Schlaucheingangsmund.
- Setzen Sie je nach zu reinigender Oberfläche den entsprechenden Aufsatz auf die Spitze des teleskopischen Rohres. Stellen Sie die Länge des teleskopischen Rohres entsprechend ein.
- Stellen Sie der zu reinigen Stelle entsprechend die Saugkraft ein.
- Nach Abschluss des Saugvorganges ist es ausreichend, einfach die An-/Aus-Taste zu drücken.
- Ziehen Sie den Stecker aus der Steckdose und drücken Sie zur Kabelwicklung die Taste für den Wickelvorgang. Beim Aufwickeln des Kabels halten Sie den Stecker in Ihrer Hand fest und verhindern Sie, dass der Stecker an das Gehäuse stößt oder sich verwickelt.



## WARTUNG UND REINIGUNG

- Bevor Sie an Ihrem Gerät Wartungsarbeiten vornehmen, ziehen Sie **UNBEDINGT** den Stecker aus der Steckdose.

## AUSWECHSELN DES STAUBBEUTELS

- Der Staubbeutel muss regelmäßig ausgewechselt werden. Kontrollieren Sie bei schlechter Saugkraft die Völleanzeige für den Staubbeutel.
- Wechseln Sie den Staubbeutel aus, sobald die dafür bestimmte Anzeige rot leuchtet.

### Zum Auswechseln des Staubbeutels:

- Öffnen Sie den Vorderdeckel.

· Nehmen Sie den Staubbeutel vorsichtig heraus.



· Der SMS-Staubbeutel ist waschbar und wieder einsetzbar. Entleeren

Sie den Staubbeutel vorsichtig und bereiten Sie diesen für den nächsten Gebrauch vor.

- Verwenden Sie Papier-Staubbeutel, dann müssen Sie nach Abnahme des alten Staubbeutels einen neuen Papier-Staubbeutel einsetzen.
- Setzen Sie den neuen Staubbeutel vorsichtig ein.
- Schließen Sie den Vorderdeckel, nachdem Sie den Beutel eingesetzt haben.

**HINWEIS:** Das Gerät immer mit Staubbeutel einsetzen. Der Oberdeckel wird sich nicht schließen, wenn der Staubbeutel nicht fest sitzt oder nur fehlerhaft sitzt. Setzen Sie in diesem Falle den Staubbeutel korrekt ein und schließen Sie den Oberdeckel.

## AUSWECHSELN ODER REINIGUNG DER FILTER

### HEPA Luftaustrittsfilter:

- Das Hepa Filter bietet Menschen mit Atmungsschwierigkeiten, Kindern und Allergikern eine qualitätsreichere Reinigung. Das Hepa Filter ist ein nützliches Filter mit hervorragenden Eigenschaften
- Die Hepa-Filter sind mindestens 1-mal jährlich auszuwechseln.

- Nehmen Sie die Hepa-Filterabdeckung oberhalb des Gerätes ab.
- Nehmen Sie das Hepa-Filter heraus und setzen Sie das neue Filter ein.
- Schließen Sie die Hepa-Filterabdeckung.



## Lufteingangsfiler (Motorschutz):

- Das Filter befindet sich im Staubbeutelbereich und dient zum Schutz des Motors.
- Das Lufteingangsfiler ist 2mal im Jahr und bei Bedarf nach starker Verschmutzung zu reinigen.
- Öffnen Sie den Deckel für den Staubbeutel und ziehen Sie den Filterträger mit dem Filter vor dem Motorbereich nach oben.
- Öffnen Sie den Filterträger, nehmen Sie das Filter heraus und reinigen Sie dieses.
- Hat sich das Lufteingangsfiler verhärtet, können Sie das Filter in lauwarmem Wasser waschen. Nach der Reinigung abwarten, bis es vollständig getrocknet ist. Das Filter niemals in der Waschmaschine waschen. Zur Trocknung keiner Haartrockner oder Wäschetrockner einsetzen.
- Das gebrauchsfertige Filter in den Filterträger einsetzen und in das Gerät positionieren.
- Ohne Lufteingangsfiler (Motorschutz) den Staubsauger NIEMALS einsetzen.



## WICHTIG:

- Setzen Sie sich für die Auswechslung der Filter mit dem zuständigen Arzum-Service in Verbindung.
- Das Gerät NIEMALS ohne Filter betreiben.

## LEICHT TRAGBAR UND EINFACH VERSTAUBAR

· Durch das Anbringen der Reinigungsköpfe an den Kanälen können Sie es bequem parken; mit dem Anbringen am Kanal hinten ist es einfach tragbar und verstaubar.



Lebensdauer 10 Jahre

### Technische Eigenschaften

220-240 V ~ 50/60 Hz

700 W

## PUNKTE, AUF DIE WÄHREND DES TRANSPORTS UND DER LIEFERUNG GEACHTET WERDEN MUSS

- Während Transport und Lieferung muss Ihr Gerät, damit die Bestandteile nicht geschädigt werden, in der Originalverpackung aufbewahrt werden.
- Halten Sie das Gerät während des Transports in aufrechter Position.
- Lassen Sie Ihr Gerät während des Transports nicht fallen und schützen es vor Stößen.
- Nach der Lieferung des Produkts an den Kunden sind Schäden, die während des Transport entstanden sind, nicht länger im Garantiumfang enthalten.

### Entspricht der EEE- Vorschrift.

## WEEE

Entsorgen Sie dieses Produkt nicht über den Hausmüll. In diesem Gerät sind wiederverwendbare Wertstoffe enthalten. Ihre örtliche Gemeindeverwaltung nennt Ihnen gerne die öffentlichen Sammelstellen für Elektro-Altgeräte.



#### Hersteller:

**Jiangsu Midea Chunhua Electric Appliance Co., Ltd.**

Litanghe Road, Xiangcheng Economy

Development Zone, Xiangcheng District, Suzhou 215131, P.R.China

Tel: 86 (757) 2260-5178

#### Importeur:

**Arzum Elektrikli Ev Aletleri San. ve Tic. A.Ş.**

Otakçılar Caddesi No: 78 Kat: 1 B Blok No: B1b

Eyüp 34050 İstanbul Türkiye

Made in China

Tel: +90 212 467 80 80 Fax: +90 212 467 80 00

[www.arzum.com](http://www.arzum.com)

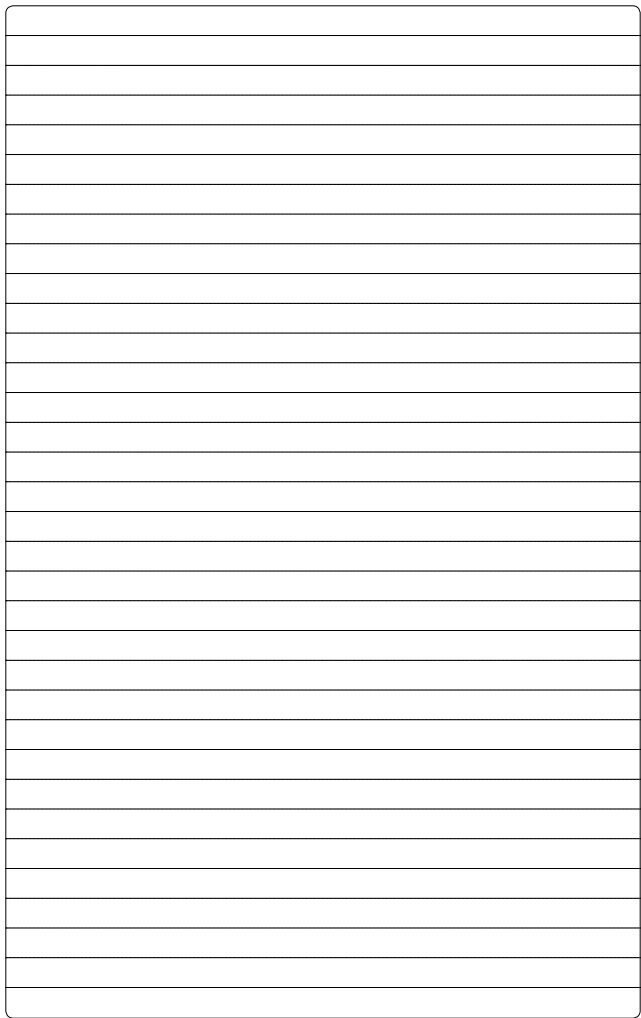



# ARZUM

CLEANART MASTER

## ÜRÜN BİLGİ FORMU

**Tedarikçinin ismi veya ticari markası:**

ARZUM ELEKTRİKLİ EV ALETLERİ SAN. VE TİC. A.Ş.

**Model tanımlayıcısı:** AR4003 CLEANART MASTER

**Enerji Verimlilik Sınıfı:** A (23,8 kWh/yıl)

**Yıllık Enerji Tüketimi:** 50 test çevrimi temel alınarak hesaplanan yıl başına düşen enerji tüketimi 23,8 kWh. Gerçek enerji tüketimi, cihazın nasıl kullanıldığına bağlı olarak değişebilecektir.

**Halı temizleme performans sınıfı:** D (%80,2)

**Sert zemin temizleme performans sınıfı:** A (%112,0)

**Toz yayma sınıfı:** A (%0,01)

**Ses güç seviyesi:** 70 dB

**Anma gücü:** 700 W

## GARANTİ ŞARTLARI

1. Garanti süresi, malın teslim tarihinden itibaren başlar ve 3 yıldır.
2. Malın bütün parçaları dahil olmak üzere tamamı garanti kapsamındadır.
3. Malın ayıplı olduğunun anlaşılması durumunda tüketici, 6502 sayılı Tüketicinin Korunması Hakkında Kanunun 11 inci maddesinde yer alan;

**a- Sözleşmeden dönme,**

**b- Satış bedelinden indirim isteme,**

**c- Ücretsiz onarılmasını isteme,**

**ç- Satılanın ayıpsız bir misli ile değiştirilmesini isteme, haklarından birini kullanabilir.**

**4. Tüketicinin bu haklardan ücretsiz onarım hakkını seçmesi** durumunda satıcı; işçilik masrafı, değiştirilen parça bedeli ya da başka herhangi bir ad altında hiçbir ücret talep etmeksizin malın onarımını yapmak veya yaptırmakla yükümlüdür. Tüketici ücretsiz onarım hakkını üretici veya ithalatçıya karşı kullanabilir. Satıcı, üretici ve ithalatçı tüketicinin bu hakkını kullanmasından müteselsilen sorumludur.

**5. Tüketicinin, ücretsiz onarım hakkını** kullanması halinde malın;

- Garanti süresi içinde tekrar arızalanması,

- Tamiri için gereken azami sürenin aşılması,

- Tamirinin mümkün olmadığı, yetkili servis istasyonu, satıcı, üretici veya ithalatçı tarafından bir raporla belirlenmesi durumlarında;

tüketici malın bedel iadesini, ayıp oranında bedel indirimini veya imkan varsa malın ayıpsız misli ile değiştirilmesini satıcıdan talep edebilir.

Satıcı, tüketicinin talebini reddedemez. Bu talebin yerine getirilmemesi durumunda satıcı, üretici ve ithalatçı müteselsilen sorumludur.

**6. Malın tamir süresi 20 iş gününü,** binek otomobil ve kamyonetler için ise **30 iş gününü** geçemez. Bu süre, garanti süresi içerisinde mala ilişkin arızanın yetkili servis istasyonuna veya satıcıya bildiri tarihinde, garanti süresi dışında ise malın yetkili servis istasyonuna teslim tarihinden itibaren başlar. Malın arızasının **10 iş günü** içerisinde giderilememesi halinde üretici veya ithalatçı; malın tamiri tamamlanincaya kadar, benzer özelliklere sahip başka bir malı tüketicinin kullanımına tahsis etmek zorundadır. Malın garanti süresi içerisinde arızalanması durumunda, tamirde geçen süre garanti süresine eklenir.

**7. Malın kullanma kılavuzunda yer alan hususlara aykırı kullanılmasında** kaynaklanan arızalar garanti kapsamı dışındadır.

**8. Tüketici, garantiden doğan haklarının kullanılması ile ilgili olarak** çıkabilecek uyuşmazlıklarda yerleşim yerinin bulunduğu veya tüketici işleminin yapıldığı yerdeki Tüketici Hakem Heyetine veya Tüketici Mahkemesine başvurabilir.

**9. Satıcı tarafından bu Garanti Belgesinin verilmesi durumunda, tüketici** Gümrük ve **Ticaret Bakanlığı Tüketicinin Korunması ve Piyasa Gözetimi Genel Müdürlüğüne** başvurabilir.

# ARZUM

## CLEANART MASTER

AR 4003 ELEKTRİKLİ SÜPÜRGE

### GARANTİ BELGESİ

BELGE NO: 0051

BELGE TARİHİ: 06.07.2015

İMALATÇI FİRMA

UNVAN : ARZUM ELEKTRİKLİ EV ALETLERİ SAN. VE TİC. A.Ş.

ADRES : OTAKÇILAR CADDESİ NO: 78 KAT: 1 B BLOK NO: B1b  
34050 EYÜP-İSTANBUL

TEL : (0212) 467 80 80 FAKS: (0212) 467 80 00

E-POSTA :

FİRMA YETKİLİ İMZASI:

ARZUM ELEKTRİKLİ  
EV ALETLERİ SAN. VE TİC. A.Ş.

ÜRÜNÜN CİNSİ : ELEKTRİKLİ SÜPÜRGE

MARKASI : ARZUM

MODELİ : CLEANART MASTER

TYPE NO : AR 4003

BANDROL VE SERİ NO :

TESLİM TARİHİ VE YERİ :

GARANTİ SÜRESİ : 3 YIL

AZAMİ TAMİR SÜRESİ : 20 İŞ GÜNÜ

SATICI FİRMA

UNVAN :

ADRES :

TEL - FAKS :

E-POSTA :

FATURA TARİH VE NO :

TESLİM TARİHİ VE YERİ :

TARİH, İMZA VE KAŞE :

Bu belgenin kullanılması 6502 sayılı Tüketici Korunması Hakkında Kanun ve bu kanuna dayanılarak yürürlüğe konulan Garanti Belgesi Uygulama Esaslarına Dair Tebliğ uyarınca Arzum Elektrikli Ev Aletleri San.ve Tic. A.Ş. tarafından hazırlanmıştır.

# ARZUM

ARZUM DANIŐMA MERKEZİ

**444 1 800**

[www.arzum.com](http://www.arzum.com)

AR4003-190517

GENEL DAĐITICI  
ARZUM ELEKTRİKLI EV ALETLERİ SAN. VE TİC. A.Ő.  
Otakçılar Caddesi No: 78 Kat: 1 B Blok No: B1b  
Eyüp 34050 İstanbul Türkiye  
Tel: (0212) 467 80 80 Faks: (0212) 467 80 00

CE